



60 t metric



186 - 354 kW

660 HD

HD Seilbagger / Kran
Crawler Crane (Duty Cycle)



SEIBOGEN[®]

**Ein echtes multifunktionales
Universalgerät für Ihre
Aufgaben!**

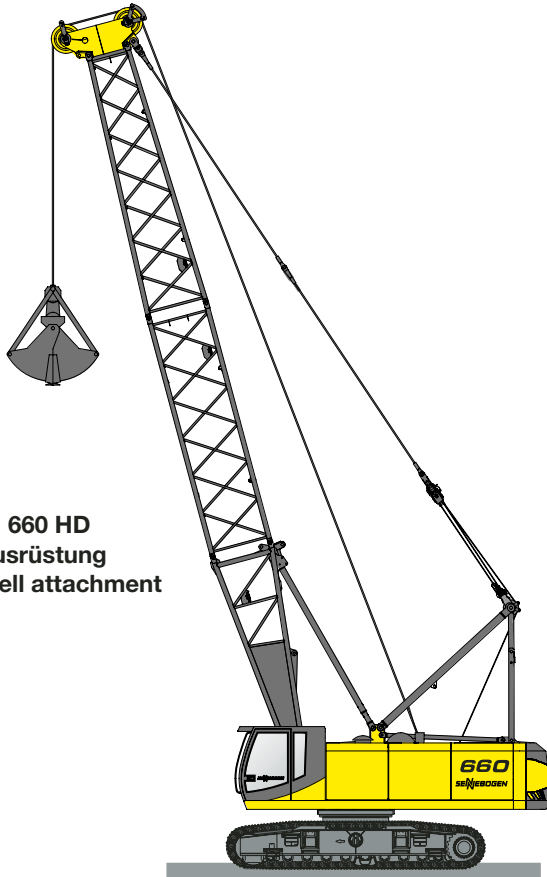

SENNEBOGEN 660 HD
■ mit Greiferausrüstung
■ with Clamshell attachment

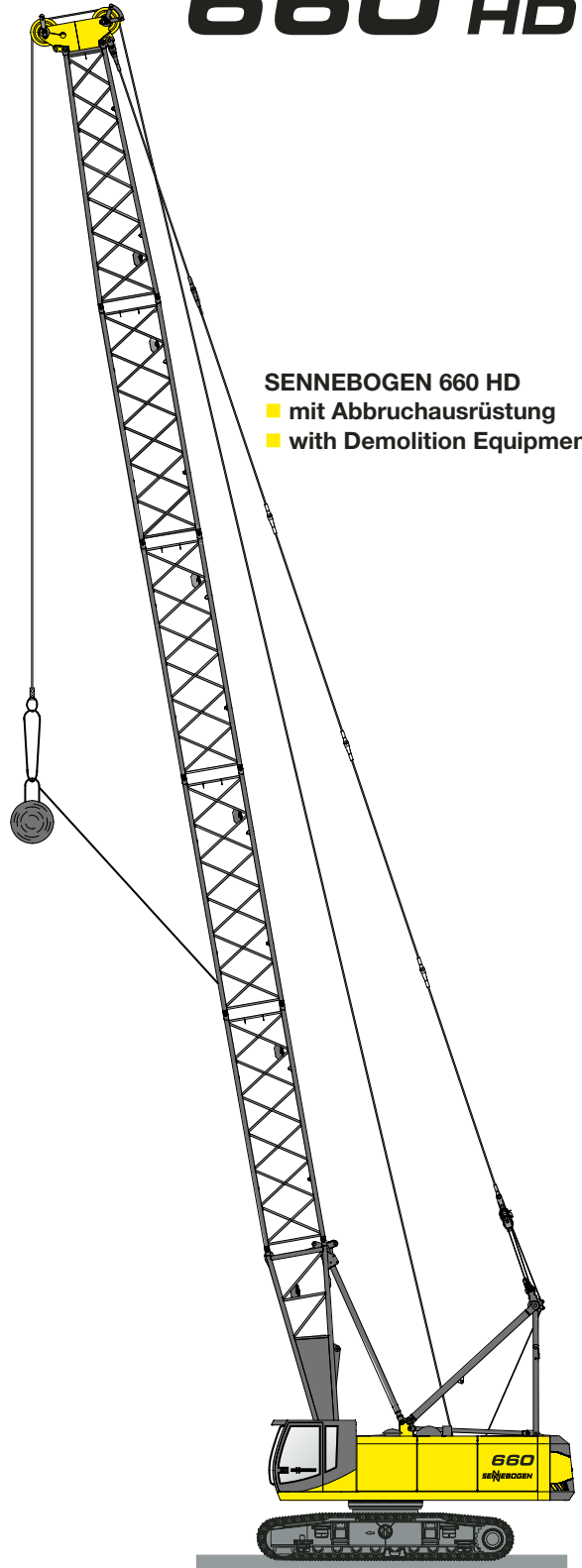

SENNEBOGEN 660 HD
■ mit Abbruchausrüstung
■ with Demolition Equipment

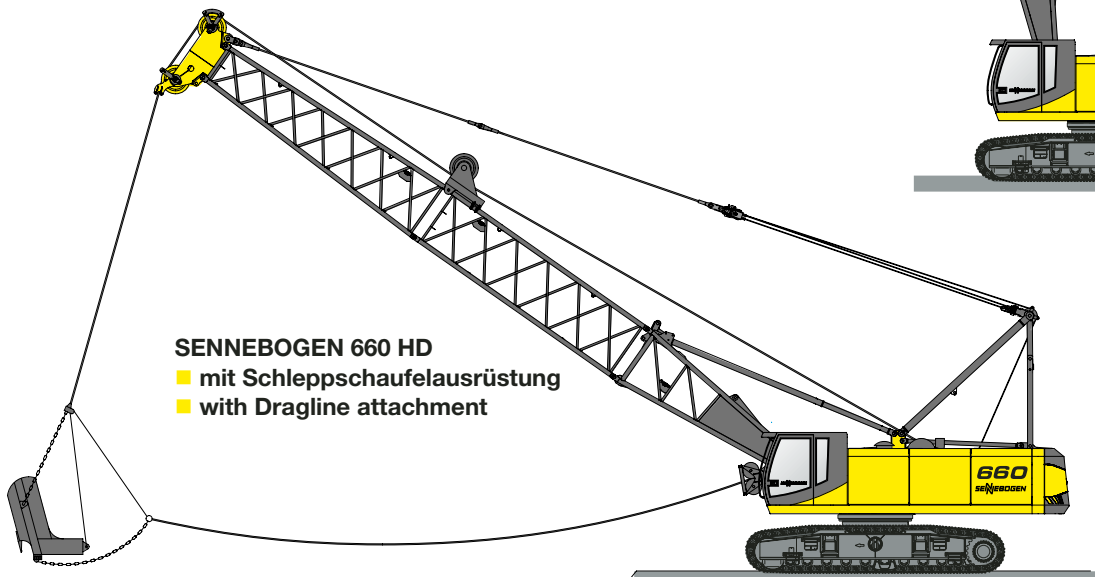

SENNEBOGEN 660 HD
■ mit Schleppschaufel-
ausrüstung
■ with Dragline attachment

SENNEBOGEN 660 HD

- mit Verrohrungsmaschine und Bohrgreifer
- with casing Oscillator and Pilegrab

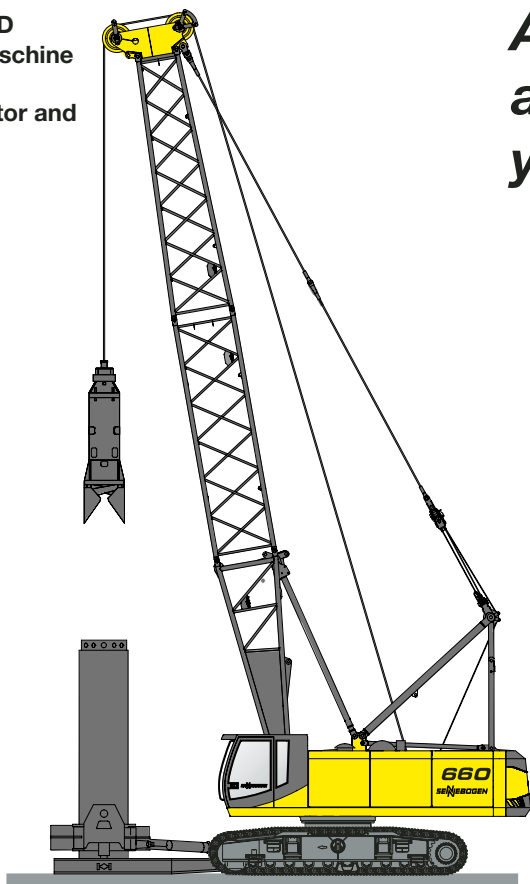

*A real multifunctional
allround machine for
your duties!*

SENNEBOGEN 660 HD

- mit Kellygreifer
- with Kelly Grab

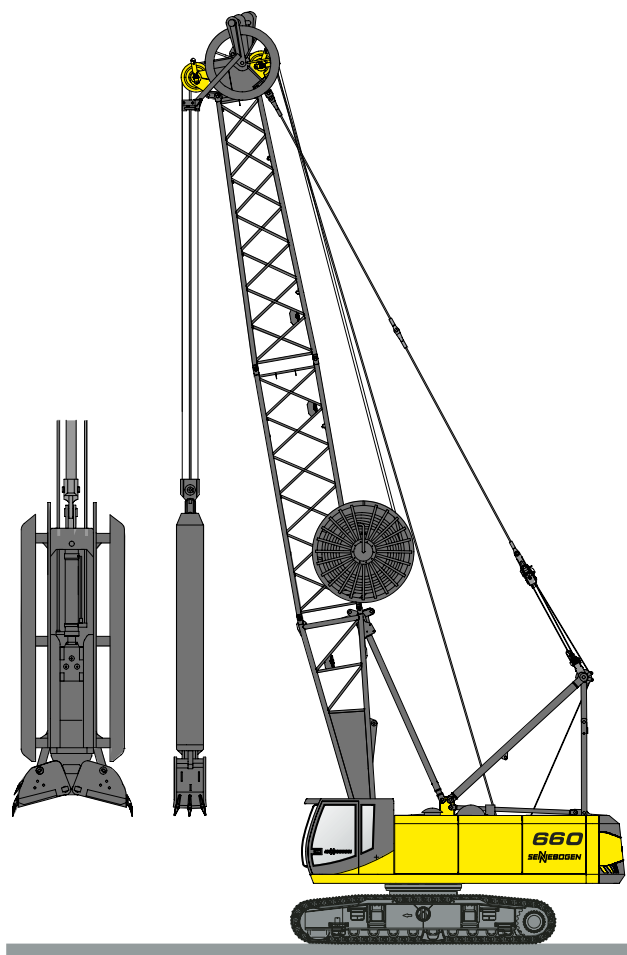
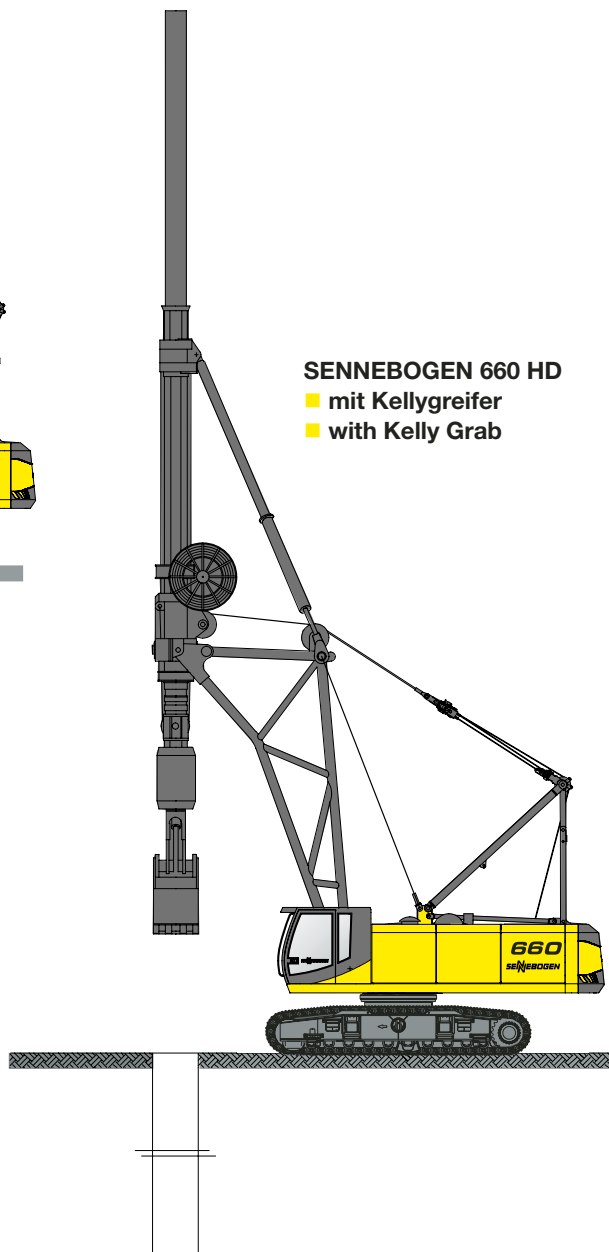

SENNEBOGEN 660 HD

- mit Schlitzwandgreifer
mechanisch oder hydraulisch
- with Diaphragm Wall Grab
mechanic or hydraulic system

- Motorleistung bis 354 kW (482 PS)
- Moderne, leistungsfähige Hydraulikanlage
- Elektronische Grenzlastregelung
- Zusatzhydraulik

- Windenzugkraft bis 2 x 20 t
- Ausgezeichnete Feinfühligkeit und hohe Seilgeschwindigkeiten
- Robuste, sehr servicefreundliche Konzeption

Technische Daten



Motor

CAT Dieselmotor C7 mit Direkteinspritzung, wassergekühlt, 186 kW (253 PS) bei 2000 min⁻¹

Auf Wunsch:

CAT Dieselmotor C15 mit Direkteinspritzung, wassergekühlt, 354 kW (482 PS) bei 1800 min⁻¹

Trockenluftfilter mit Haupt- und Sicherheitselement. Elektrische Anlage 24 Volt, Hochleistungs-Kaltstartbatterien. Kraftstoffsparende Leerlaufautomatik Kraftstofftankinhalt ca. 800 l.



Hydraulik

Alle Hydraulikpumpen sind Verstellpumpen mit Einzelregelung und energiesparender Bedarfstromsteuerung und Druckabschneidung.

Maximale Fördermengen:
300 l/min für Fahren und Winde 1
300 l/min für Fahren und Winde 2
200 l/min für Ausleger verstellen
200 l/min für Drehen

Arbeitsdruck max. 330 bar
Hydrauliktankinhalt ca. 900/710 l.

Auf Wunsch:

Zusatzhydraulik-Pakete für externe Verbraucher (z. B. Verrohrungsmaschine, Rüttler, etc.)
Hydraulikölfilter mit Langzeitwechselintervall.

Großdimensionierte Ölkühlanlage Servosteuerebel nach ISO-System. Zentrales Servicetableau. Synthetische, umweltfreundliche Öle können verwendet werden.

Hydro Clean Hydraulikfeinstfilter mit Wasserabsorption (optional).



Winde 1 - Winde 2

Antrieb der Winden über hochdruckgeregelte Verstellhydraulikmotore. Hydraulische Senk-Bremsventile für feinfühliges verschleißfreies Abbremsen. Starke Ölbad-Planetengetriebe wartungsarm. Kran- und Freifallbremse sind federbelastete, wartungsfreie, verschleißarme Lamellenbremsen im Ölbad laufend.

Greiferschließautomatik für 2-Seil-Greifereinsatz - gleichmäßige Aufteilung der Last automatisch auf beide Winden.

Combilink - Schleppschaufelsteuerung für kraftschlüssiges Nachlassen der Grabwinde.

Winden	12 t	16 t20
Seilzug (Nennlast) kN 1.Lage	120	160 200
Seildurchmesser mm	22	26 28
Seilgeschw. m/min	115	110 95

Auf Wunsch: Zusatzkranwinde



Drehantrieb

Antrieb unabhängig über separaten Hydraulikkreis und Hydraulikmotor mit Ölbad-Planetengetriebe. Federbelastete, hydraulisch löfzbare Sicherheitslamellenbremse, selbsteinfallend bei Stillstand. Drehgeschwindigkeit 0 - 4,0 min⁻¹, 0 - 2 min⁻¹ für Kranbetrieb. Feinschwenkschaltung über Vorwahlschalter. Starker, großdimensionierter Drehkranz, flankenverzahnt, dadurch geringe Flankenpressung und Momente.



Auslegerverstellung

Antrieb über separaten Hydraulikkreis über Axialkolbenmotor, federbelastete, hydraulisch löfzbare Lamellenbremse, Planetengetriebe und Windentrommel mit Spezialrillung. Zusätzlich automatische Ablaufsicherung. Max. Seilzug 45 kN (4,5 t).



Oberwagen

Verwindungssteifer Oberrahmen präzisionsbearbeitet. Übersichtliche, servicefreundliche Anordnung der Aggregate in Längsrichtung, gut zugänglich eingebaut, in superleise Version. Gegengewicht 17,8 t



Unterwagen

Starker, hydraulisch teleskopierbarer Raupenunterwagen. Hydraulischer Fahrtrieb mit Kompaktplanetengetriebe je Seite. Sicherheitslamellenbremse hydraulisch löfzbar. Wartungsfreies Traktorenlaufwerk mit hydraulischer Kettenspannung. Laufwerk mit 3-Steg-Bodenplatten, sehr gute Geländegängigkeit. Fahrgeschwindigkeit mit Laufwerk B6 ist 0 - 2,2 km/h.

Auf Wunsch:
Laufwerk B7
Flachbodenplatten



Arbeitsausrüstung

Rohrausleger 12,1 - 54,1 m, Doppelrollen-Hammerauslegerkopf, Schnabelausleger, Spitzenausleger. Spezielle Ausrüstungen für Kran-, Greifer-, Schleppschaufeleinsatz.

Komplette Kransicherheitseinrichtung mit elektronischer Lastmomentbegrenzung. Vielseitiges Angebot an Zusatzausrüstungen auf Anfrage.



Fahrerkabine

Komfortfahrerkabine F2000, elastisch gelagert mit Superschalldämmung, Großraumkabine mit ausgezeichnetem Rundum-Sicht, Allwetterausführung mit getöntem Sicherheitsglas, Frontscheibe mit Belüftungsposition unter das Dach einschiebbar, großes Dachfenster, Scheibenwischer - Waschanlage für Front- und Dachfenster, Front-Schutzblende, großes Ablagefach, ergonomisch gestalteter Komfortsitz elastisch gelagert, gewichts- und höheneinstellbar, Sitzkissen mit Tiefen- und Neigungsverstellung, verstellbare Lendenwirbelstütze, breite, einstellbare Armlehnen, übersichtliches Armaturentableau mit ergonomisch geformten Steuerhebeln. Stufenlos regelbare Kabinenheizung, Frischluft- und Umluftstufe mit Partikelfilter. Fünf einstellbare Lüftungsdüsen für optimales Raumklima. Überwachung aller wichtigen Geräte- und Motorfunktionen über das neue Diagnostik-System SDS mit optischer und akustischer Warnung bei Fehlfunktionen. Großes Zusatzausstattungsprogramm.



Einsatzgewicht

Grundmaschine 660 HD mit 2 x 12 t Freifallwinden, 200 kW Dieselmotor, 12,1 m Grundausleger, Gegengewicht 17,8 t, Laufwerk B6, 700 mm 3-Steg-Bodenplatten:
ca. 61,2 t
(mit maximaler Ausstattung bis ca. 68 t)

Laufwerk B7, 700 mm 3-Steg-Bodenplatten:
ca. 64,5 t
(mit maximaler Ausstattung bis ca. 71 t)

Achtung:
Die angegebenen Gewichte können sich durch verschiedene Ausstattungen verändern!

Technische Änderungen vorbehalten!

- Engine output up to 354 kW (482 HP)
- Very strong, state of the art hydraulic system
- Electronic speed sensing
- Additional hydraulic circuits
- Line pull up to 2 x 20 t
- Precise control and high line speeds
- Robust, very service-friendly design

Specifications



Engine

CAT diesel engine C7 with direct injection, water-cooled, 186 kW (253 HP) at 2000 rpm

Optional:

CAT diesel engine C15 with direct injection, watercooled, 354 kW (482 HP) at 1800 rpm

Dry air filter with main and safety element.

Electric system 24 Volt, high efficiency cold starting batteries. Idling speed function.

Fuel tank capacity approx. 800 l



Hydraulic System

All hydraulic pumps are variable displacement piston pumps with individual regulation for each pump.

The pumps are equipped with an energy-saving flow-on-demand control system and pressure cut-off for high efficiency and reduced loss of energy.

Max. flow rates:

300 l/min for travel and winch 1
300 l/min for travel and winch 2
200 l/min for boom hoist
200 l/min for swing

Working pressure up to 330 bar.

Hydraulic tank capacity approx. 900/710 l

Optional:

Additional hydraulic packages for external user (e.g. casing machines, vibrators, etc.)

Hydraulic oil filters with long intervals between change. Large dimensioned hydraulic cooling system. Servo-assisted joy-stick controls according to ISO-System. Central service tableau. Decomposable hydraulic oil (synthetic) can be used.

Hydro Clean hydraulic superfine filter with water absorption (optional).



Winch 1 - Winch 2

Each winch is driven independently by a directly flanged variable displacement hydraulic piston motor with high pressure regulation. Hydraulic brake valves for wear resistant braking of loads. Strong low maintenance oil bath planetary gears. The clutch and brake functions are effected through large dimensioned, maintenance-free, low-wearing, oil-lubricated

multiple disc brakes. Grab closing automatics for 2 rope grab operation - dividing the load equally between both winches. Combilink - for dragline operation, allows power load lowering for the dredging winch.

Winches	12 t	16 t	20 t
Single line pull kN 1.Layer	120	160	200
Rope dia. mm	22	26	28
Line speed m/min	115	110	95

Optional:

Additional crane winch



Swing System

The swing function is completely independent operated by a separate hydraulic circuit through hydraulic piston motor with oil bath planetary gear. Spring-loaded hydraulically releasable multiple-disc brake, self-closing.

Swing speed from 0 to 4,0 rpm, 0 to 2 rpm for crane operation.

Precision swing operation with preselector switch. Large dimensioned swing bearing, external gears thus less tooth pressure and moments.



Boom Hoist Operation

Completely independent operation by a separate hydraulic circuit via axial piston motor, spring-loaded hydraulically releasable multiple-disc brake, planetary gear and winch drum with special scores. Max. line pull 45 kN (4,5 t). Drum pawl lock provides an integral drum lock.



Upper Structure

Torsion-free precision machined upper frame. All components are located clearly and service friendly. Engine installation very service-friendly in longitudinal direction with low noise level. Counterweight 17.8 t



Undercarriage

Strong hydraulically extendable crawler undercarriage. Each track is independently driven by an axial piston motor through planetary final drive. Spring loaded hydraulically releasable multiple-disc brake. Maintenance-free tractor type crawler with hydraulic track-tensioning device. Tractor type crawler with triple bar shoes. Excellent rough terrain travel. Travel speed with crawler B6 is 0 - 2,2 km/h.

Optional: Crawler B7, Flat shoes



Working Equipment

Tubular boom 12,1 – 54,1 m, double sheave hammer head, fixed jib, auxiliary jib. Special attachment for crane/grab/drag-line operation.

Complete crane safety device with electronic SLI-safe load indicator. Various range of additional equipment on request.



Operator's Cab

Comfortable F 2000 operator's cab, resiliently mounted, with exceptional sound suppression, large-capacity compartment with excellent allround visibility, all-weather design with tinted safety glass, front wind-screen with ventilation position stows under the roof, large-size skylight, window wiper/ washer system for front windscreen and skylight, front guard panel, large-capacity stowage rack, ergonomically designed comfortable seat, resiliently mounted, adjustable in suspension and height, seat cushion adjustable in depth and angle, adjustable lumbar support, wide adjustable armrests, clearly laid out instrument panel with ergonomically shaped control levers, adjustable steering column (mobile machines only), infinitely variable cab heating system, outside air and circulating air stages, with particle filter. Five adjustable air vents for optimum work environment, new SDS diagnostic system for monitoring of all essential machine and engine functions, includes visual and audible warning of any malfunctions. Wide range of additional features and equipment.



Service Weight

Base machine 660 HD, 2 x 12 t free fall winches, 200 kW diesel engine, 12,1 m basic boom, counterweight 17.8 t

crawler B6, 700 mm triple bar shoes:

approx. **61.2 t**
(with max. equipment up to approx. 68 t)

crawler B7, 700 mm triple bar shoes:

approx. **64.5 t**
(with max. equipment up to approx. 71 t)

Note:

The shown weights may vary with different equipment!

Subject to technical modification!

Kranausrüstung - Hauptausleger crane equipment - main boom

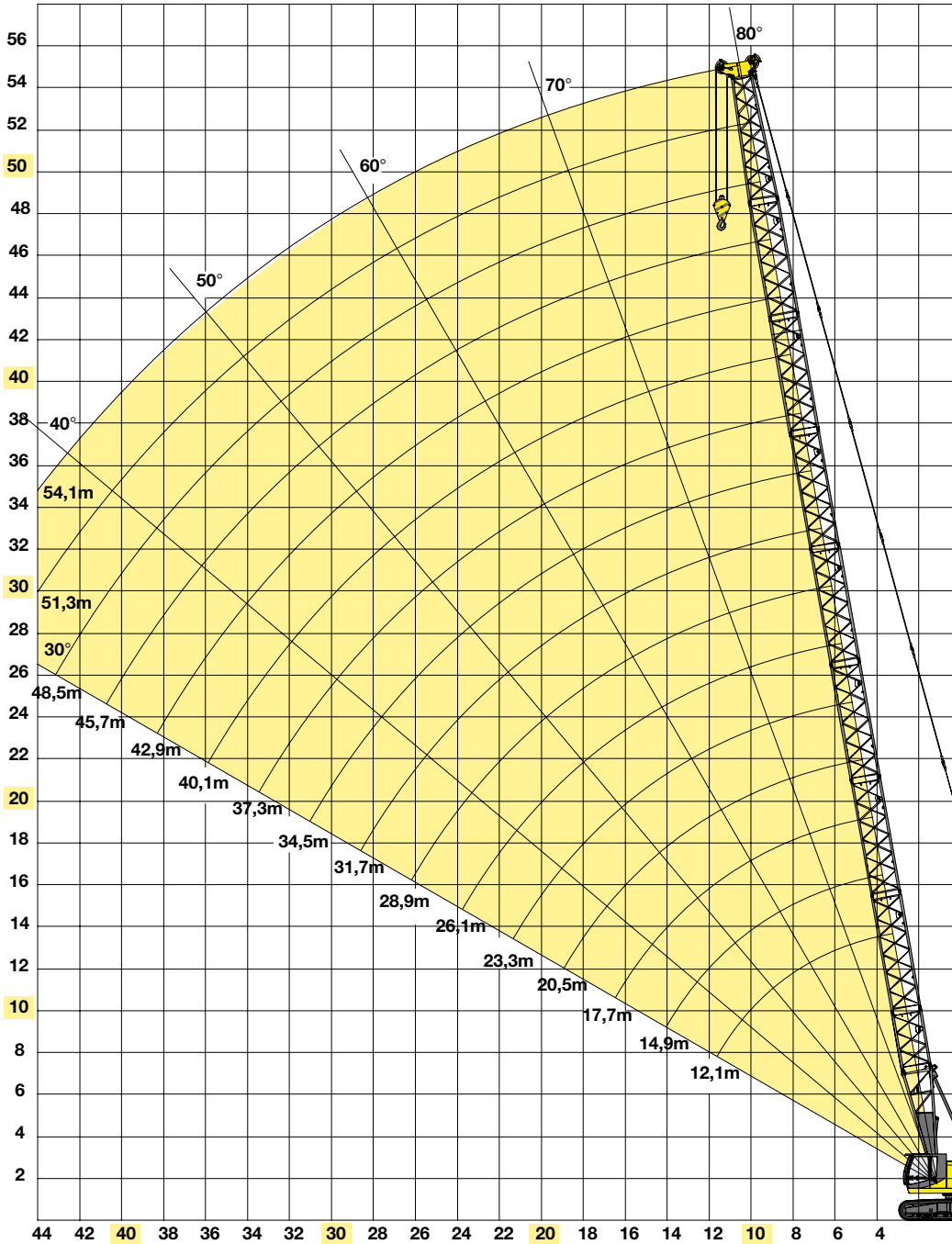

Schnabelausleger 12 t
Am Hauptausleger montiert um kleinere Lasten am einfachen Seil sehr schnell zu heben.

Auxiliary Jib 12 t
Attached to main boom for hoisting lighter loads quickly with a single rope used.

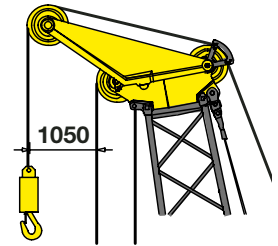

Die hier gezeigten Auslegerkombinationen können in 5,6 m Schritten verkürzt werden. Um in 2,8 m Schritten zurückzubauen, muß zu den mit  markierten Auslegerlängen optional ein zusätzliches 2,8 m Zwischenstück beigeestellt werden

Boom configurations as shown can be dismantled in steps of 5.6 m. There is also the option, to dismount all boom combinations in steps of 2.8 m, if you use an additional boom insert of 2.8 m for boom configurations marked with 

Auslegerlänge / boom length [m]	Auslegerzusammenbau / boom assembly															
	12,1	14,9	17,7	20,5	23,3	26,1	28,9	31,7	34,5	37,3	40,1	42,9	45,7	48,5	51,3	54,1
Fußstück/lower boom 5,5 m	1	1	1	1	1	1	1	1	1	1	1	1	1	1	1	1
Zwischenstück/boom insert 2,8 m		1		1		1		1		1		1		1		1
Zwischenstück/boom insert 5,6 m			1	1	2	2	1	1	2	2	1	1	2	2	3	3
Zwischenstück/boom insert 11,2 m							1	1	1	1	2	2	2	2	2	2
Auslegeroberteil/upper boom 6,1m	1	1	1	1	1	1	1	1	1	1	1	1	1	1	1	1
Ausleger Kopf/boom head 0,5 m	1	1	1	1	1	1	1	1	1	1	1	1	1	1	1	1

Traglasten mit Hauptausleger load chart with main boom

60 t x 4 m

Ausladung radius [m]	Aulegerlänge / boom length [m]															
	12,1	14,9	17,7	20,5	23,3	26,1	28,9	31,7	34,5	37,3	40,1	42,9	45,7	48,5	51,3	54,1
4	60,0															
5	48,0	45,5	43,2													
6	36,2	36,2	35,1	33,6	32,3	30,7										
7	28,6	28,6	28,6	28,4	27,4	26,4	25,5	24,7								
8	23,6	23,5	23,5	23,5	23,4	22,9	22,2	21,5	20,9	20,3						
9	20,0	19,9	19,9	19,8	19,8	19,7	19,6	19,0	18,5	18,0	17,5	17,0				
10	17,3	17,2	17,2	17,1	17,1	17,0	16,9	16,8	16,5	16,1	15,6	15,2	14,8	14,4	14,1	
11	15,2	15,1	15,1	15,0	14,9	14,9	14,8	14,7	14,6	14,5	14,1	13,7	13,4	13,0	12,7	12,4
12	13,5	13,5	13,4	13,3	13,3	13,2	13,1	13,0	12,9	12,8	12,7	12,5	12,1	11,8	11,5	11,2
13		12,1	12,0	11,9	11,9	11,8	11,7	11,6	11,5	11,4	11,3	11,2	11,1	10,8	10,5	10,2
14		10,9	10,9	10,8	10,7	10,6	10,5	10,4	10,3	10,2	10,1	10,0	9,9	9,8	9,6	9,3
15			9,9	9,8	9,7	9,6	9,5	9,4	9,3	9,2	9,1	9,0	8,9	8,8	8,7	8,6
16			9,1	9,0	8,9	8,8	8,7	8,6	8,5	8,4	8,3	8,2	8,0	7,9	7,8	7,7
17			8,4	8,2	8,2	8,1	8,0	7,9	7,8	7,6	7,5	7,4	7,3	7,2	7,1	7,0
18				7,6	7,5	7,4	7,3	7,2	7,1	7,0	6,9	6,8	6,7	6,5	6,4	6,3
19				7,0	7,0	6,9	6,8	6,7	6,5	6,4	6,3	6,2	6,1	6,0	5,8	5,7
20					6,5	6,4	6,3	6,1	6,0	5,9	5,8	5,7	5,6	5,4	5,3	5,2
21					6,0	5,9	5,8	5,7	5,6	5,5	5,4	5,2	5,1	5,0	4,9	4,7
22						5,5	5,4	5,3	5,2	5,1	4,9	4,8	4,7	4,6	4,5	4,3
23						5,1	5,0	4,9	4,8	4,7	4,6	4,5	4,3	4,2	4,1	4,0
24						4,8	4,7	4,6	4,5	4,4	4,2	4,1	4,0	3,9	3,7	3,6
25							4,4	4,3	4,2	4,0	3,9	3,8	3,7	3,6	3,4	3,3
26								4,1	4,0	3,9	3,8	3,6	3,5	3,4	3,3	3,0
27									3,7	3,6	3,5	3,4	3,3	3,1	3,0	2,8
28									3,5	3,4	3,3	3,1	3,0	2,9	2,8	2,5
29									3,3	3,2	3,0	2,9	2,8	2,7	2,5	2,3
30										3,0	2,8	2,7	2,6	2,5	2,3	2,1
31										2,8	2,6	2,5	2,3	2,3	2,1	1,9
32											2,5	2,3	2,2	2,1	2,0	1,7
33											2,3	2,2	2,0	1,9	1,8	1,5
34												2,0	1,9	1,8	1,6	1,4
35												1,9	1,7	1,6	1,5	1,2
36												1,7	1,6	1,5	1,3	1,1
37													1,5	1,3	1,2	1,0
38													1,3	1,2	1,1	0,8
39														1,1	1,0	0,7
40														1,0	0,8	0,6
41														0,9	0,7	0,5
42															0,6	0,5
43															0,5	
44																

Tab: 660T-75/2027/17.0/10.01

Anmerkungen:

- Die angegebenen Traglastwerte gelten für ebenen und festen Stand der Maschine.
- Traglastwerte sind in Tonnen angegeben und gelten für 360 Grad.
- Die Traglastwerte berücksichtigen die Normen DIN 15018, 75 % Standsicherheit, ISO 4305 und NEN 2022 (inklusive Kippwinkel 4,5°)
- Das Gewicht der Lastaufnahmemittel (Haken, Gehänge) ist von den Traglasten abzuziehen.
- Die Traglastwerte gelten für maximale Unterwagenspurbreite.
- Lastwerte müssen begrenzt oder vermindert werden, um ungünstige Bedingungen zu berücksichtigen, wie weichen oder unebenen Boden, schräge Gefälle, Wind, Seitenlasten, schwingende Lasten, Rucken oder plötzliches Stoppen der Ladung, Unerfahrenheit des Personals, Fahren mit Last.
- Zulässiger Seilzug je Strang bei Kranbetrieb ist bei Seildurchmesser 22 mm - 8.500 kg
bei Seildurchmesser 26 mm - 12.000 kg
bei Seildurchmesser 28 mm - 14.000 kg
- Traglastwerte gelten für optimalen Auslegerzusammenbau und Rollenkopf mit Kunststoffrollen.

Notes:

- The rated loads shown are based on the machine on firm level ground and without travelling.
- The rated loads shown are in metric tons valid for 360 degrees swing.
- Liftcrane capacities are calculated to comply with DIN 15018, 75 % tipping load, ISO 4305 and NEN 2022 (4,5 degree minimum tipping angle included)
- The rated loads shown include the weight of all lifting attachments, such as hook and bucket.
- In operation crawler must be extended.
- The users must derate or limit the lifted loads to allow for adverse conditions such as soft or uneven ground, out of level conditions, wind side loads, pendulum action, jerking or sudden stopping of loads, inexperience of personnel and travelling with a load.
- Max. single line pull for crane operation with rope diameter 22 mm - 8.500 kg
with rope diameter 26 mm - 12.000 kg
with rope diameter 28 mm - 14.000 kg
- Lifting chart values apply to optimum boom assembly and boom head with plastic sheaves.

Kranausrüstung - Spitzenausleger crane equipment - jib

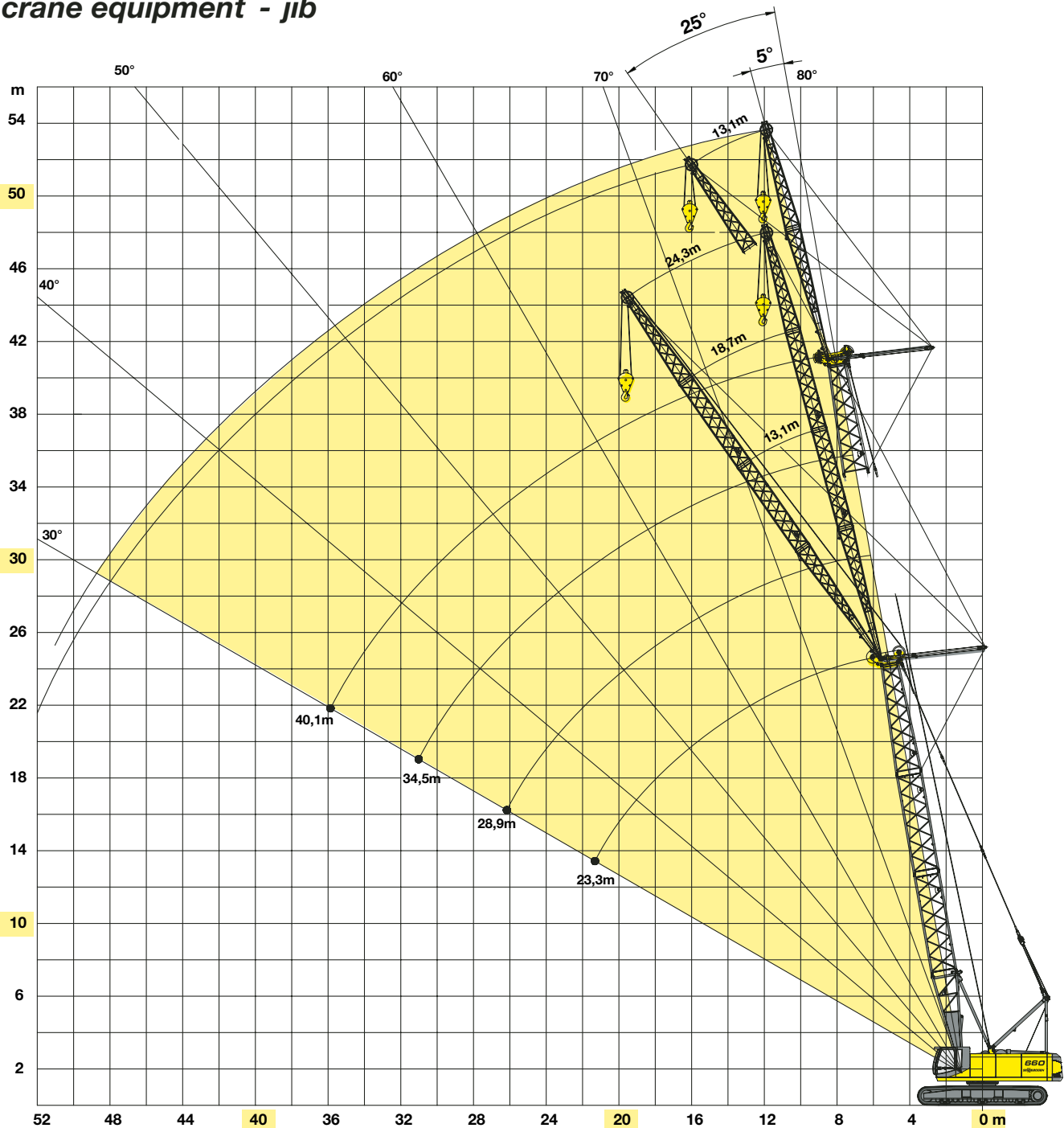

Haupt-Spitzenausleger Kombination / main boom - jib combination

Hauptausleger Länge / main boom length [m]					
Spitzenausleger / jib [m]		23,3	28,9	34,5	40,1
Länge / length 13,1 m	5/25	x	x	x	x
Länge / length 18,7 m	5/25	x	x	x	x
Länge / length 24,3 m	5/25	x	x	x	x

Spitzenausleger Zusammenbau / jib assembly			
Länge / length [m]	13,1	18,7	24,3
Fußstück / Lower boom 5,6 m	1	1	1
Zwischenstück / boom insert 5,6 m		1	2
Kopfstück / upper boom 5,6 m	1	1	1

SENEBOGEN[®]

660 HD

Greiferausrüstung clamshell equipment

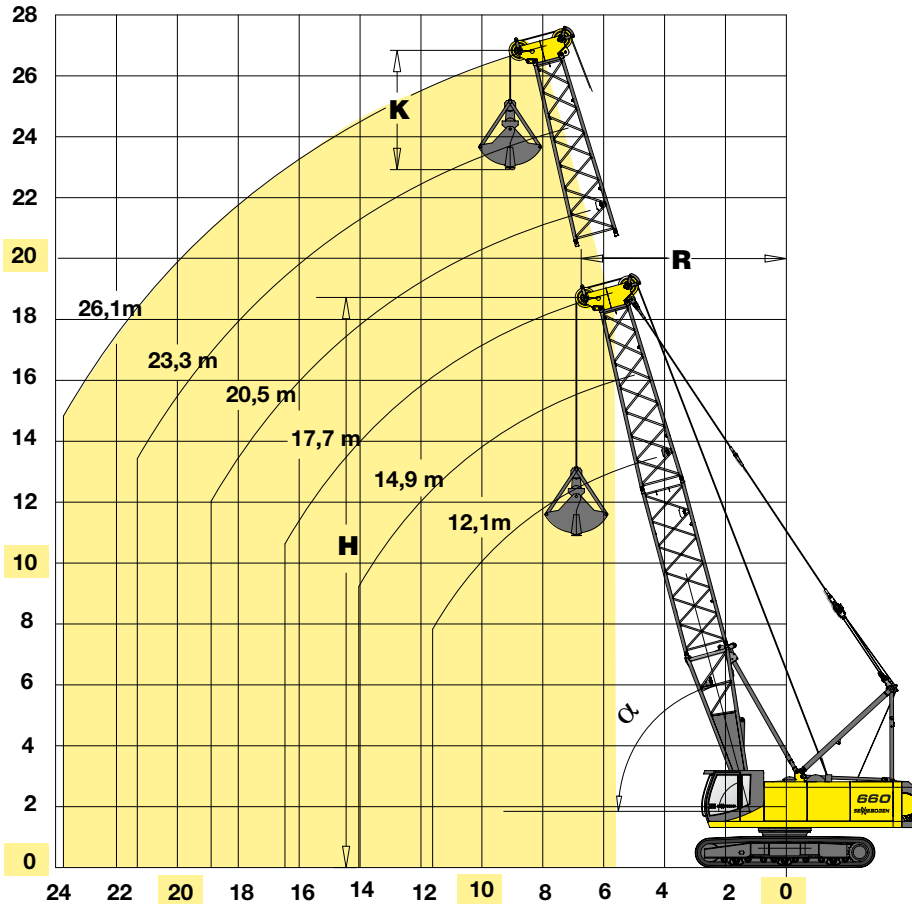

Anmerkungen:

1. Die angegebenen Traglasten beinhalten das Greifergewicht und überschreiten nicht 66,7 % der Kipplast.
2. Die Traglasten gelten bei max. Unterwagenspurbreite.
3. Motor- und Windenausstattung nach Bedarf (die angegebenen Werte gelten bei Maximalausstattung und durchschnittlichen Bedingungen).

Arbeitsbereich:

- R** = Ausladung
- H** = Höhe
- K** = Länge des Greifers

Notes:

1. For clamshell operations, bucket weight is considered part of the load and the total bucket weight plus contents must not exceed the corresponding ratings shown.
2. In operation, crawlers must be fully extended.
3. Engine power and winch line pull are to be determined (the shown data correspond to maximum equipment and average conditions).

Working range:

- R** = Radius
- H** = Height
- K** = Length of grab

Ballast 17,8 t counterweight	Greiferausrüstung / clamshell equipment																	
	12,1			14,9			17,7			20,5			23,2			26,1		
Auslegerlänge [m] boom length	R	H	t	R	H	t	R	H	t	R	H	t	R	H	t	R	H	t
70°	6,0	13,0	20,0	7,0	15,5	20,0	7,9	18,2	20,0	8,8	20,8	17,8	9,8	23,4	15,3	10,7	26,0	13,8
60°	7,8	12,0	20,0	9,2	14,3	17,3	10,6	16,7	14,6	12,0	19,2	12,0	13,4	21,6	10,3	14,8	24,0	8,9
50°	9,5	10,5	16,8	11,2	12,7	13,4	13,0	14,8	10,9	14,8	17,0	9,2	16,6	19,1	7,8	18,4	21,3	6,6
40°	10,8	8,9	14,2	13,0	10,7	11,0	15,1	12,5	8,8	17,3	14,3	7,3	19,4	16,1	6,2	21,5	17,9	5,3
30°	11,9	7,1	12,4	14,3	8,5	9,6	16,8	10,0	7,4	19,2	11,3	6,2	21,6	12,7	5,3	24,0	14,1	4,5

Schleppschaufelausrüstung dragline equipment

Anmerkungen:

1. Die angegebenen Traglasten beinhalten das Schleppschaufelgewicht und überschreiten nicht 75 % der Kipplast.
2. Die Traglasten gelten bei max. Unterwagenspurbreite.
3. Motor und Windenausstattung nach Bedarf (die angegebenen Werte gelten bei Maximalausstattung und durchschnittlichen Bedingungen).

Grabkurve:

- R** = Ausladung
- A** = max. Grabweite = ca. R + 1/3 bis 1/2 (H-K)
- T** = Grabtiefe = ca. 40-50 % von R
- H** = Höhe
- K** = Länge der Schleppschaufel

Notes:

1. For dragline operation, bucket weight is considered part of the load and the total bucket weight plus contents must not exceed the corresponding ratings shown.
2. In operation, crawler must be extended.
3. Engine power and winch line pull are to be determined (the shown data correspond to maximum equipment and average conditions).

Digging diagram:

- R** = Radius
- A** = max. digging reach = appr. R + 1/3 till 1/2 (H-K)
- T** = Digging depth = appr. 40-50 % of R
- H** = Height
- K** = Length of dragline

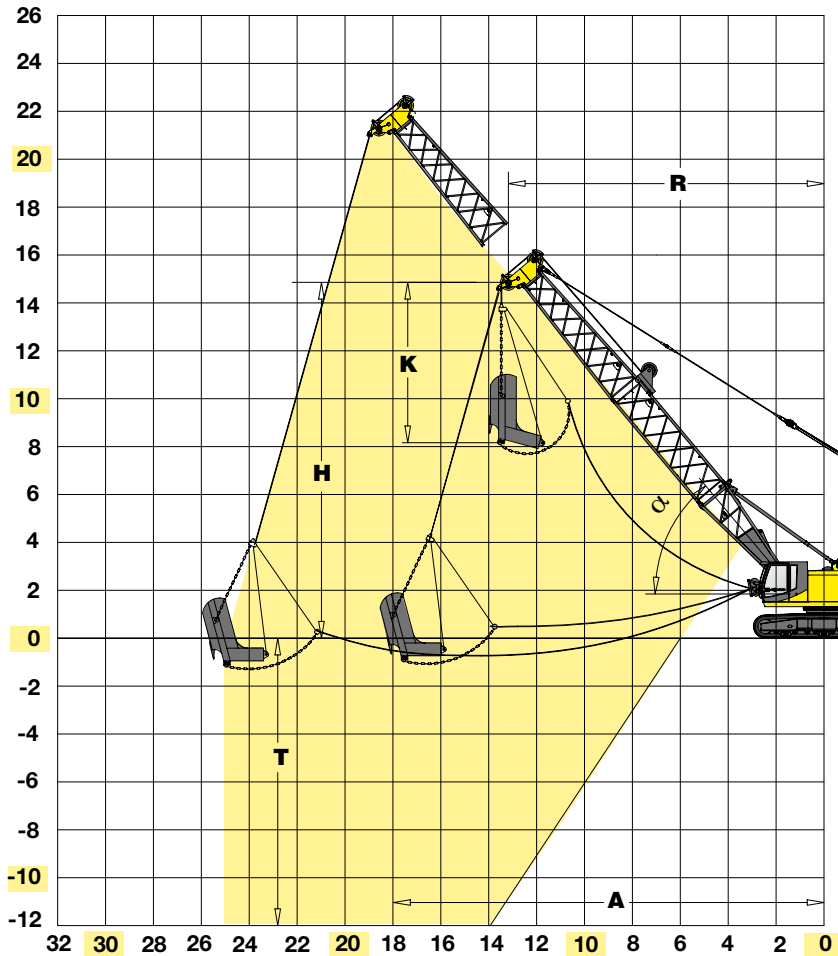

Ballast 17,8 t counterweight	Schleppschaufelausrüstung / dragline equipment																	
	12,1			14,9			17,7			20,5			23,2			26,1		
Auslegerlänge [m] boom length	R	H	⚖️	R	H	⚖️	R	H	⚖️	R	H	⚖️	R	H	⚖️	R	H	⚖️
α°	m	m	t	m	m	t	m	m	t	m	m	t	m	m	t	m	m	t
50	9,5	10,5	19,0	11,2	12,7	15,1	13,0	14,8	12,3	14,8	17,0	10,3	16,6	19,1	8,8	18,4	21,3	7,4
40	10,8	8,9	15,8	13,0	10,7	12,4	15,1	12,5	10,0	17,3	14,3	8,2	19,4	16,1	7,0	21,5	17,9	6,0
30	11,9	7,1	14,0	14,3	8,5	10,8	16,8	10,0	8,5	19,2	11,3	7,0	21,6	12,7	6,0	24,0	14,1	5,1
Schleppschaufelgröße / dragline bucket																		
ca. yd.	4,0			4,0			3,5			3,0			2,5			2,0		
m ³	3,1			3,1			2,7			2,3			1,9			1,5		
Schaufelgewicht ca. bucket weight approx.	3180 kg			3180 kg			2450 kg			2220 kg			1860 kg			1610 kg		

Die Schleppschaufelgröße ist entsprechend den gegebenen Bedingungen auszulegen.
The size of the bucket has to be determined according to local conditions.

Maße dimensions

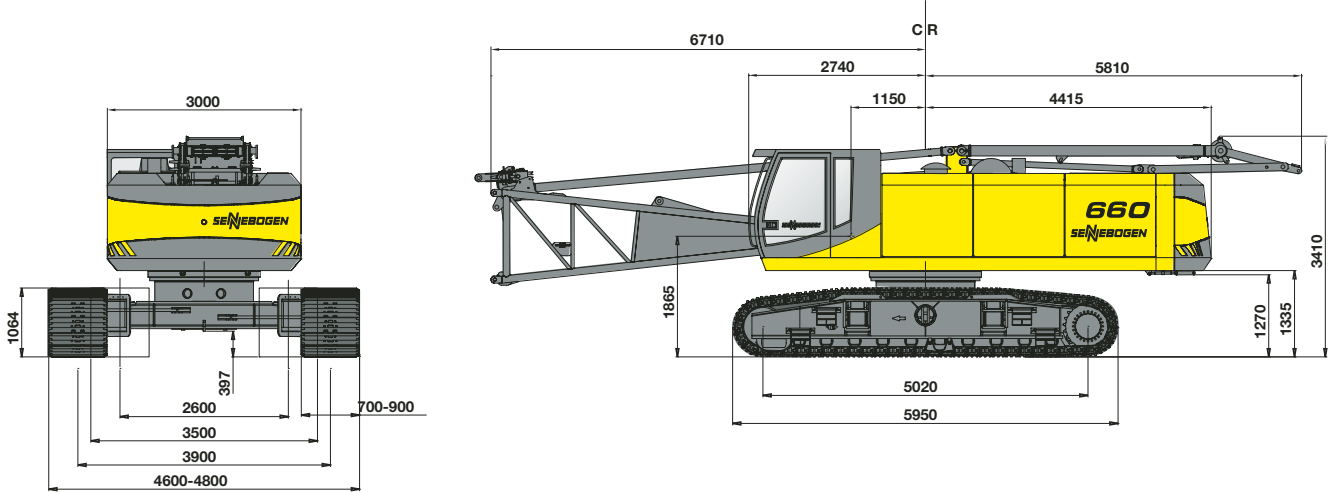

660 HD mit Raupenlaufwerk B6, Länge 5950 mm - 660 HD with crawler B6 length 5950 mm

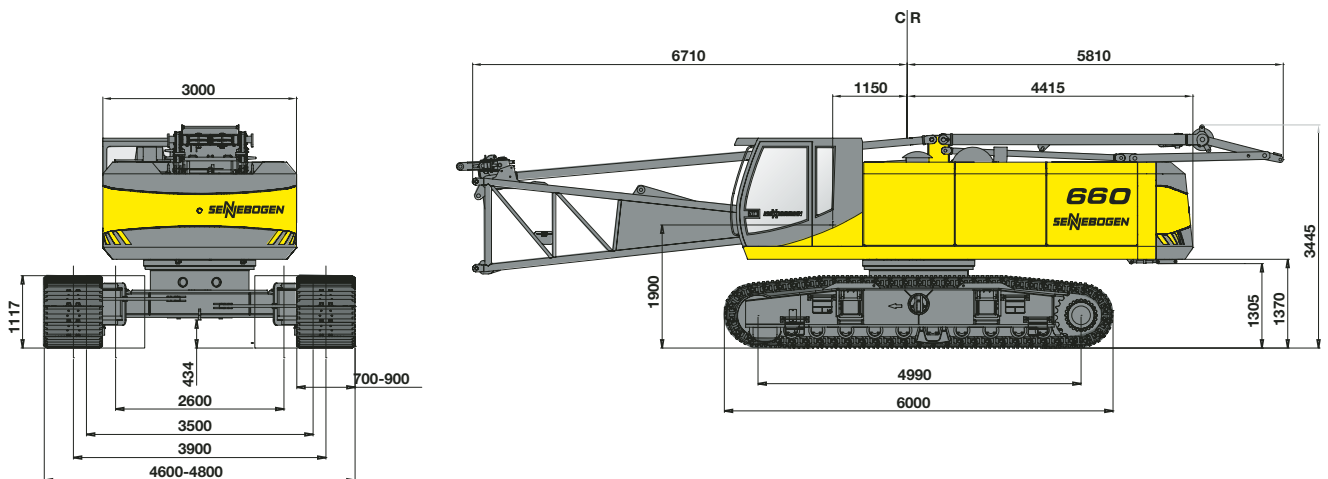

660 HD mit Raupenlaufwerk B7, Länge 6000 mm - 660 HD with crawler B7, length 6000 mm

Alle Maße metrisch in Meter/Millimeter
Maße unterliegen Toleranzen und Ausstattungsmerkmalen
und können abweichen!
All measures in metric meters/millimeter
Measures are depending on tolerances and variable at-
tachments and may differ!

Transportmaße und Gewichte transport dimensions and weights

Grundmaschine - base machine

Bodenplatten shoe width	Min.Transportbreite min. transport width
700 mm	3500 mm
800 mm	3500 mm
900 mm	3500 mm
1000 mm	3700 mm

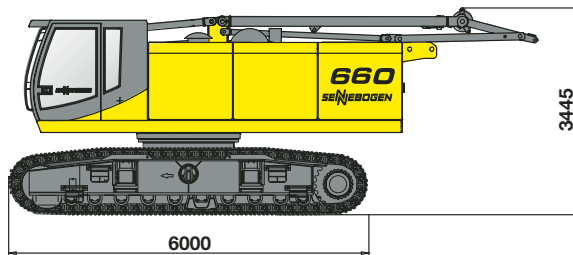

Transportgewicht mit 700 mm 3-Stege Bodenplatten, ohne Ausleger, ohne Gegengewicht
transport weight - with 700 mm triple bar shoes, without boom, without counterweight

660 HD Laufwerk B6- Länge/length	5900 mm	39,8 t - 45 t
660 HD Laufwerk B7- Länge/length	6000 mm	43,6 t - 49 t

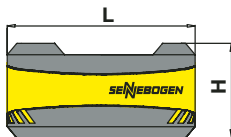

Gegengewicht 10,5 t - counterweight 10.5 t

L	mm	3000
H	mm	1500
Breite/width	mm	565

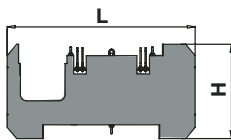

Gegengewicht 7,3 t - counterweight 7.3 t

L	mm	3000
H	mm	1500
Breite/width	mm	280

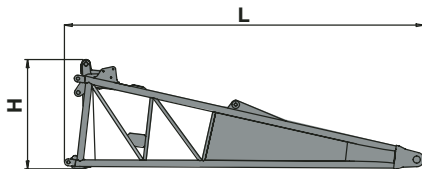

Ausleger - Fußstück 5,6 m - lower boom 5.6 m

L	mm	5720
H	mm	1740
Breite/width	mm	1465
Gewicht/weight	kg	1800

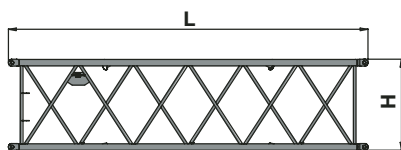

Ausleger - Zwischenstück incl. Seile 2,8 m 5,6 m 11,2 m boom insert incl. ropes

L	mm	2920	5720	11320
H	mm	1450	1450	1450
Breite/width	mm	1465	1465	1465
Gewicht/weight	kg	325	650	1000

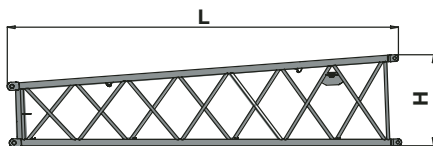

Ausleger - Kopfstück inkl. Seile upper boom incl. ropes

L	mm	6225
H	mm	1450
Breite/width	mm	1465
Gewicht/weight	kg	600

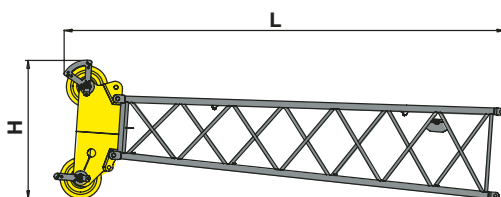

Ausleger - Kopfstück mit Rollenkopf incl. Seile upper boom with boom head incl. ropes

L	mm	7020
H	mm	2300
Breite/width	mm	1465
Gewicht/weight	kg	1200

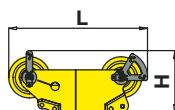

Ausleger - Kopfstück Kunststoffrollen upper boom with plastic sheaves

L	mm	2300
H	mm	990
Breite/width	mm	820
Gewicht/weight	kg	600

Transportmaße und Gewichte Spitzenausleger transport dimensions and weights jib

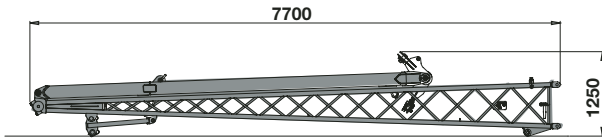

Auslegerfußstück FS 7,5 m Typ 660 mit Abspannbock
lower boom FS 7.5 m type 660 with A-frame
Gewicht/weight kg 960
Breite/width mm 1100

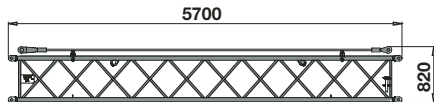

Ausleger - Zwischenstück FS 5,6 m Typ 660 mit Seilen
boom insert FS 5.6 m type 660 with ropes
Gewicht/weight kg 400
Breite/width mm 750

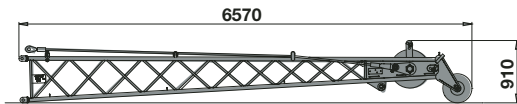

Auslegerkopfstück FS 5,6 m Typ 660 mit Seilen
upper boom FS 5.6 m type 660 with ropes
Gewicht/weight kg 320
Breite/width mm 730

**Hauptausleger mit
Schnabelausleger S12.1(12t)**

**Main boom with
Auxiliary jib S12.1(12t)**

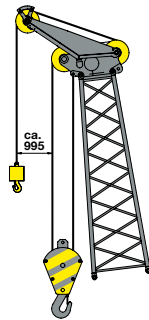

**Schnabelausleger: S12.1
auxilliary jib: S12.1**

Gewicht: 370 kg
weight: 370 kg

Traglast 12,0t
capacity: 12.0t

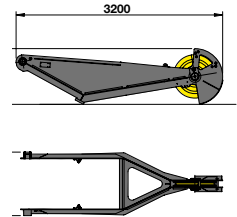

Haken hooks

Für 120 kN Winde mit 22 mm Seildurchmesser - for 120 kN winch with 22 mm rope diameter

Kapazität Capacity	Gewicht Weight	Seilstränge und max. Traglast - Nr. of ropes and max. rated load														
		14	13	12	11	10	9	8	7	6	5	4	3	2	1	
10 t	200 kg														8.500	
25 t - 1 Rolle	300 kg												25.000	17.000	8.500	
60 t - 3 Rollen	650 kg									60.000	51.000	42.500	34.000	25.500	17.000	8.500

Für 160 kN Winde mit 26 mm Seildurchmesser - for 160 kN winch with 26 mm rope diameter

Kapazität Capacity	Gewicht Weight	Seilstränge und max. Traglast - Nr. of ropes and max. rated load													
		14	13	12	11	10	9	8	7	6	5	4	3	2	1
15 t	250 kg														12.000
40 t - 1 Rolle	400 kg												36.000	24.000	12.000
60 t - 2 Rollen	600 kg										60.000	48.000	36.000	24.000	12.000

Für 200 kN Winde mit 28 mm Seildurchmesser - for 200 kN winch with 28 mm rope diameter

Kapazität Capacity	Gewicht Weight	Seilstränge und max. Traglast - Nr. of ropes and max. rated load													
		14	13	12	11	10	9	8	7	6	5	4	3	2	1
15 t	250 kg														14.000
40 t - 1 Rolle	450 kg												40.000	28.000	14.000
70 t - 3 Rollen	600 kg										60.000	56.000	42.000	28.000	14.000

Notizen

notes

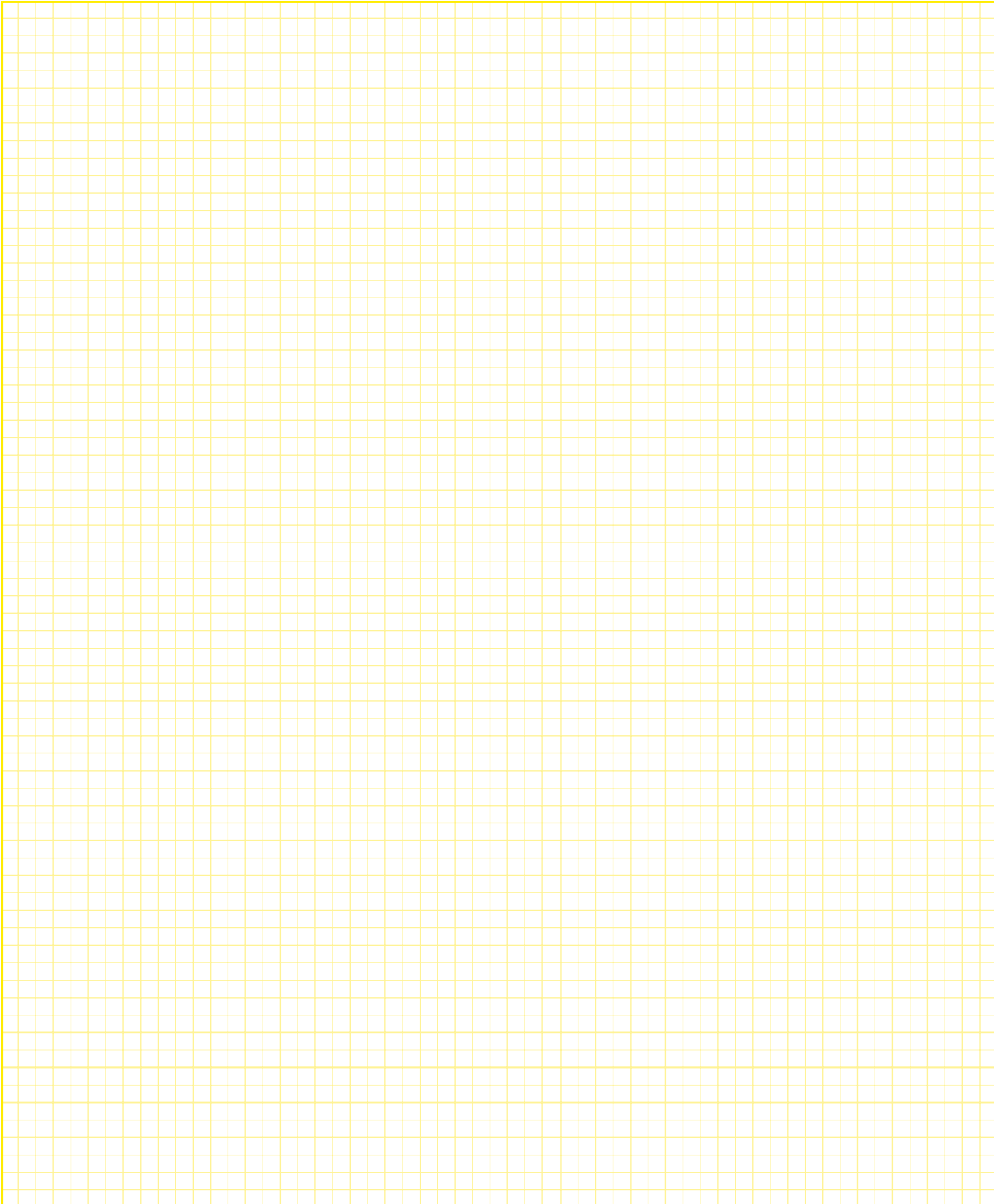

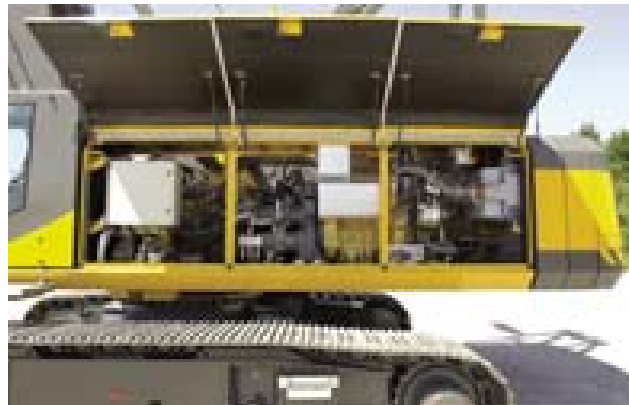
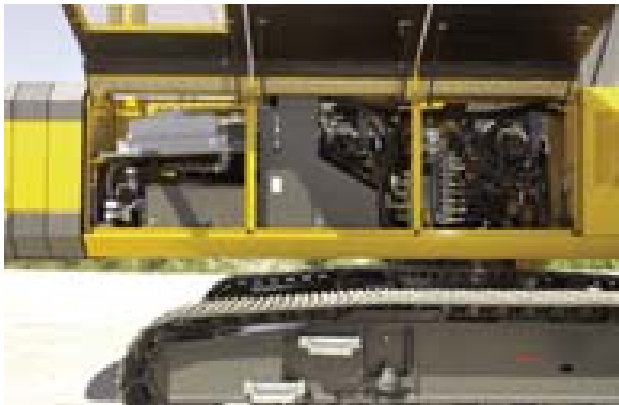

Vorsprung durch Innovation ***Leading through Innovation***

SENNEBOGEN Maschinenfabrik GmbH
Hebelstr. 30 · D-94315 Straubing
Tel: +49(0)94 21/5 40-1 44/1 45 Fax: 540/340
E-mail: cranedivision@sennebogen.de www.sennebogen.de

Technische Änderungen ohne Vorankündigung und Verpflichtung gegenüber früher gelieferten Geräten vorbehalten! Die abgebildeten Geräte können Sonderausrüstungen haben! Irrtum und Druckfehler vorbehalten.

Technical specifications are subject to change without notice and without incurring responsibility for machines previously sold! The shown machines may have special equipment! Error and misprints reserved.

«  » www.sennebogen.com